

**EMPRESA BRASILEIRA DE CORREIOS E TELÉGRAFOS**

DEPARTAMENTO DE COMPRAS E SUPRIMENTOS - DCOMS/VIPAD

GERÊNCIA DE GESTÃO DE SUPRIMENTOS - GSUP/DCOMS

PROCESSO Nº 53180.002520/2017-07  
ESPECIFICAÇÃO TÉCNICA Nº 171034**ESPECIFICAÇÃO TÉCNICA Nº 171034 - CALÇA PARA CARTEIRO - FEMININA****CAPÍTULO I - INTRODUÇÃO**

1.1 - **FINALIDADE:** A presente especificação define as características da **CALÇA PARA CARTEIRO - FEMININA**.

1.2 - **CÓDIGO:** Conforme o Sistema de Classificação de Materiais, o item aqui especificado será representado e distinguido dos demais, em todas as fases de sua administração, pelos seguintes códigos:(Conforme pedido a ser efetuado pelos Correios).

1.3 - **EXEMPLARES:** Deverão ser apresentados, se requeridos no Edital, conforme descrito a seguir:

1.3.1 - **Constituição:** 02 calças, conforme a aqui especificada, referente ao tamanho 46, 01 tubo de cada linha utilizada e 01 amostra de 100 x 100 cm do tecido empregado na confecção da calça. Juntamente com os exemplares deverão ser entregues os Certificados/Laudos de Ensaios, conforme descrito no subitem 2.2.9, ou cópias autenticadas.

**CAPÍTULO II - MATERIAL E MANUFATURA**

2.1 - **CARACTERÍSTICAS GERAIS:** Calça modelo profissional, com bolsos laterais arredondados, com bolsos traseiros, confeccionada em tecido misto, de acordo com desenho anexo e as características que se seguem.

**2.2 - CARACTERÍSTICAS DO TECIDO:**

2.2.1 - **Tipo:** Misto 67% poliéster/33% algodão

2.2.2 - **Cor:** Azul, tingimento uniforme e com o seguinte espectro colorimétrico:

- Sistema CIELAB 10º (D65 - Luz do Dia)

L\* 22,60 - a\* 8,88 - b\* - 29,34

2.2.2.1 - **Tolerâncias:** Devem estar dentro de um DE < 2,0 unidades, para todas as fontes de luz. Não deve haver metamerismo nas amostras do tecido.

2.2.3 - **Gramatura:** 225 ± 15 g/m<sup>2</sup>

2.2.4 - **Armação:** Sarja 2 : 1

2.2.5 - **Contextura:**

2.2.5.1 - **Urdume:** 39 - 46 fios/cm

2.2.5.2 - **Trama:** 16 - 22 fios /cm

2.2.6 - **Resistência à Tração:**

2.2.6.1 - **Opção 1:** Teste de Grab, conforme norma ASTM D 5034

- Urdume: Mínimo de 85 kgf

- Trama: Mínimo de 30 kgf

2.2.6.2 - **Opção 2:** Conforme norma NBR 11912

- Urdume: Mínimo de 85 kgf

- Trama: Mínimo de 35 kgf

2.2.7 - **Resistência ao Rasgo:**

2.2.7.1 - **Opção 1:** Teste de Tongue, conforme norma ASTM D2261

- Urdume: Mínimo de 2,0 kgf

- Trama: Mínimo de 1,5 kgf

2.2.7.2 - **Opção 2:** Conforme norma ASTM D 1424

- Urdume: Mínimo de 2,0 kgf

- Trama: Mínimo de 1,5 kgf

**2.2.8 - Solidez da Cor:****2.2.8.1 - Fricção (NBR ISO 105-X12):**

- Seco: 3
- Úmido: 2 - 3

2.2.9 - **Certificados/Laudos de Ensaios:** A contratada deverá apresentar, quando da entrega do exemplar, Certificados/Laudos de ensaios comprovando o atendimento aos quesitos relativos às características do tecido (subitens 2.2.1 e 2.2.8); Resistência à Tração (subitem 2.2.6) e Resistência ao Rasgo (subitem 2.2.7).

2.2.9.1 - Os Certificados/Laudos deverão ser emitidos pelos seguintes organismos de terceira parte: laboratório(s) de instituição de ensino de nível superior ou laboratório(s) de institutos de pesquisas ou outro(s) laboratório(s), neste caso, acreditado(s) pelo INMETRO para as normas e tipos de testes aqui indicados.

2.3 - **CONFECÇÃO:** Será de acordo com os desenhos e características que se seguem.

**2.3.1 - Cós:****2.3.1.1 - Tipo:** Postiço**2.3.1.2 - Altura:** 40 - 42 mm**2.3.1.3 - Fechamento:** Através de caseado e botão

2.3.1.4 - **Passantes:** Em número de cinco, largura de 15 mm. Confeccionados por máquina específica, extremidade inferior fixada pela costura de formação do cós e a superior através de travete.

**2.3.2 - Braguilha:****2.3.2.1 - Fechamento:** Efetuado através de zíper**2.3.2.2 - Extremidade Inferior:** Reforçada por travete**2.3.3 - Bolsos Laterais:****2.3.3.1 - Tipo:** Embutido**2.3.3.2 - Forro:** 100% algodão, cor compatível ao tecido da calça**2.3.3.3 - Abertura:** Arredondada (estilo calça jeans), conforme desenho**2.3.3.4 - Dimensões:** Conforme desenho**2.3.3.5 - Extremidades da Abertura:** Reforçadas por travetes**2.3.4 - Bolsos Traseiros:****2.3.4.1 - Tipo:** Chapado**2.3.4.2 - Extremidades da Abertura:** Reforçadas por travetes**2.3.5 - Bolso para Caneta:****2.3.5.1 - Tipo:** Chapado**2.3.5.2 - Localização e Dimensões:** Nas laterais esquerda e direita da calça, conforme desenho**2.3.6 - Bainha:****2.3.6.1 - Tipo:** Costurada, visível externamente**2.3.6.2 - Altura:** 25 - 30 mm

2.3.7 - **Tamanhos/Medidas:** Conforme tabela de medidas, Anexo 1

**2.3.8 - Costuras:****2.3.8.1 - Fechamento das Laterais:**

- Ponto: Interlock + ponto corrente 2 agulhas paralelas(costura rebatida)
- Densidade: 3,5/4,0 pontos/cm

**2.3.8.2 - Fechamento das Entrepernas:**

- Ponto: Corrente 2 agulhas defasadas ou interlock bitola larga
- Densidade: 3,5/4,0 pontos/cm

**2.3.8.3 - Fechamento dos Ganchos (Dianteiro e Traseiro):**

- Ponto: Interlock + ponto corrente 2 agulhas paralelas(costura rebatida)
- Densidade: 3,5/4,0 pontos/cm

**2.3.8.4 - Fechamento dos Bolsos Laterais:**

- Ponto: Fixo ou corrente 2 agulhas paralelas
- Densidade: 3,5/4,0 pontos/cm

**2.3.8.5 - Revestimento das Bordas do Tecido:**

- Ponto: overlock
- Densidade: 3,5/4,0 pontos/cm

**2.3.8.6 - Construção da Bainha:**

- Ponto: Costura reta visível externamente
- Densidade: 3,5/4,0 pontos/cm

**2.3.8.7 - Demais Costuras:**

- Ponto: Fixo
- Densidade: 3,5/4,0 pontos/cm

**2.4 - AVIAMENTOS:**

2.4.1 - **Linha para as Operações de Fechamento, Colocação de Cós, Pesponto dos Bolsos e Vista:**

2.4.1.1 - **Tipo:** Algodão mercerizado nº 30 ou poliéster / algodão nº 80

- 2.4.1.2 - Cor: Azul (compatível à cor do tecido)
- 2.4.2 - Linha para as Costuras Overlock e Demais Costuras:
- 2.4.2.1 - Tipo: Algodão mercerizado nº 50 ou poliéster / algodão nº 120
- 2.4.2.2 - Cor: Azul (compatível à cor do tecido)
- 2.4.3 - Zíper:
- 2.4.3.1 - Tipo: Simples com trilho de nylon
- 2.4.3.2 - Deslizador: Tipo camaleão com trava
- 2.4.3.3 - Largura do Cadarço: 15 mm
- 2.4.3.4 - Cor: Azul (compatível à cor do tecido)
- 2.4.3.5 - Comprimento: Proporcional ao nº do manequim
- 2.4.3.6 - Referência Comercial: Atlas / YKK/ Corrente ou similar
- 2.4.4 - Botões:
- 2.5.4.1 - Tipo: 4 furos
- 2.5.4.2 - Cor: Azul (compatível à cor do tecido)
- 2.5.4.3 - Tamanho: Massa nº 28
- 2.5 - CARACTERÍSTICAS COMPLEMENTARES:
- 2.5.1 - Identificação: A calça deverá conter internamente, sob o cós, as seguintes identificações:
- 2.5.1.1 - Etiqueta do Fabricante do Tecido
- 2.5.1.2 - Etiqueta do Confeccionista ou Fornecedor e Tamanho
- 2.5.1.3 - Informações Obrigatórias:
- Indicação do tamanho;
  - Identificação fiscal;
  - País de origem, por extenso;
  - Indicação do nome das fibras ou filamentos têxteis e sua composição, em porcentagem; e
  - Cuidados para a conservação do produto (lavagem, alvejamento, secagem, passagem a ferro, limpeza a seco).
- 2.5.2 - Tecido: Será isento de quaisquer defeitos que prejudiquem a utilização e/ou apresentação da calça
- 2.5.3 - Limpeza: A calça deverá receber limpeza de fios e linhas excedentes das costuras
- 2.5.4 - Operação de Passar: Será feita através de máquina a vapor
- 2.5.5 - Costuras:
- Não deverão apresentar discontinuidades e/ou desvios;
  - Deverão ser planas, a fim de evitar enrugamentos no decorrer do uso e das lavagens.
- 2.5.6 - Acabamento Geral: A calça aqui especificada deverá apresentar bom acabamento e apresentação.

### **CAPÍTULO III - ACONDICIONAMENTO**

#### **3.1 - EMBALAGEM:**

3.1.1 - Básica: Saco plástico, contendo uma calça, fechado por fita adesiva ou solda eletrônica, sendo colocada internamente, uma folha de papel, no formato A5 ou A4, contendo as instruções referentes à lavagem, conforme Anexo 02.

Observação: Não será permitida que a impressão definida para a folha de papel seja efetuada no saco plástico da embalagem individual.

3.1.2 - Despacho: Caixa de papelão ondulado de parede dupla, contendo 30 calças.

3.1.3 - Unitização da carga: A carga entregue deverá ser unitizada, sempre que o pedido contiver quantidade suficiente para esta consolidação.

3.1.3.1 - Palete: Os produtos/materiais deverão ser entregues em paletes adequados, que suportem o peso dos itens acondicionados sem apresentar deformação/ruptura, garantindo o transporte e manuseio em empilhadeiras e armazenamento em estruturas porta paletes. Além disso, o palete deverá prover acesso aos quatro lados para uso em empilhadeiras e tábua inferior na maior dimensão, observando ainda as seguintes dimensões padronizadas: altura máxima de 110 cm (sem considerar a altura do palete), profundidade de 120 cm e largura de 100 cm. A carga acondicionada nos paletes, deverá ser embalada/revestida com filme termoencolhível ("shrink") ou estirável ("stretch"). Os paletes não serão devolvidos ao fornecedor após a entrega nos Centros de Distribuição dos Correios.

#### **3.2 - ROTULAGEM:**

3.2.1 - Embalagem Individual: A embalagem deverá conter externamente através da fixação de etiqueta auto adesiva com as informações e dimensões indicadas no anexo 03.

Obs.: As informações solicitadas no anexo 03 devem constar no código QR Code.

3.2.2 - Embalagem de Despacho: A embalagem deverá conter, na parte externa, etiqueta auto adesiva com as informações e dimensões indicadas no anexo 03.

3.2.3 - Palete: O palete deverá ser identificado com a fixação de formulário em papel tamanho A4, conforme modelo indicado no anexo 04.

### **CAPÍTULO IV - EXAME TÉCNICO**

#### 4.1 - INSPEÇÃO EM FÁBRICA:

4.1.1- Durante a Fabricação: Poderão ser efetuadas eventuais ou constantes inspeções no decorrer das diversas fases de produção, com a finalidade de se constatar a conformação do material com esta especificação.

#### 4.2 - INSPEÇÃO DE QUALIDADE DE LOTE ENTREGUE:

4.2.1 - Inspeção: Será adotada inspeção por amostragem, conforme NBR 5426.

4.2.2 - Esquema de Inspeção:

4.2.2.1 - Plano de Inspeção Especial (Características do Tecido):

- Unidade de Produto: 01 (uma) calça
- Nível de Inspeção: S1
- Plano de Inspeção: Simples ou duplo
- Regime de Inspeção: Normal, severo ou atenuado
- Nível de Qualidade Aceitável: 2,5%

OBS.: Esse plano de inspeção será adotado para a análise das características do tecido, definidas no item 2.2 desta especificação.

4.2.2.2 - Plano de Inspeção Geral (Demais Características):

- Unidade de Produto: 01 (uma) calça
- Nível de Inspeção: II
- Plano de Amostragem: Simples ou duplo
- Regime de Inspeção: Normal, severo ou atenuado
- Nível de Qualidade Aceitável: 2,5%

OBS.: Esse plano de inspeção será adotado para a análise das demais características do material em questão.

4.2.3 - Coleta de Amostra: Será orientada pela TABELA 1, de números aleatórios, estabelecida na NBR-5425.

4.2.4 - Julgamento:

4.2.4.1 - Unidades Defeituosas: A norma NBR 5426 classifica os defeitos em Toleráveis, Graves ou Críticos. Serão consideradas para julgamento de recusa ou aceitação dos pedidos apenas as unidades defeituosas CRÍTICAS. As unidades defeituosas GRAVES serão convertidas em CRÍTICAS, sendo que a cada ocorrência de 3 (três) unidades defeituosas GRAVES, considerar-se-á como 1 (uma) unidade defeituosa CRÍTICA. As unidades defeituosas toleráveis não serão consideradas.

4.2.4.2 - Condição de Aceitação: Ficarà determinada pelo uso do Esquema de Inspeção adotado no item 4.2.2.

## CAPÍTULO V - GENERALIDADES

5.1 - A presente especificação entra em vigor na data de sua publicação, substitui a ESPEC ECT nº 141038 e revoga os dispositivos que conflitarem com as determinações aqui expressas.

Brasília - DF, 29 de agosto de 2017.

**DES. 01 - CALÇA PARA CARTEIRO - FEMININA**

Medidas em cm

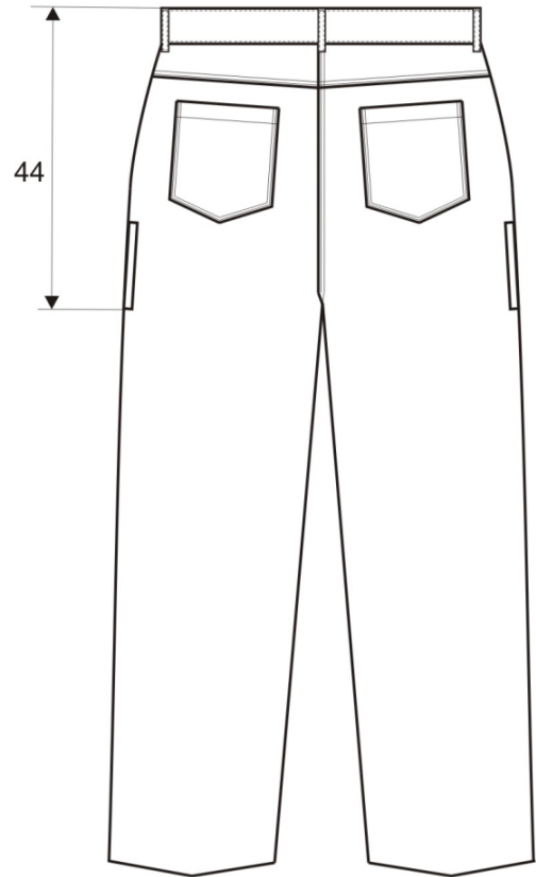
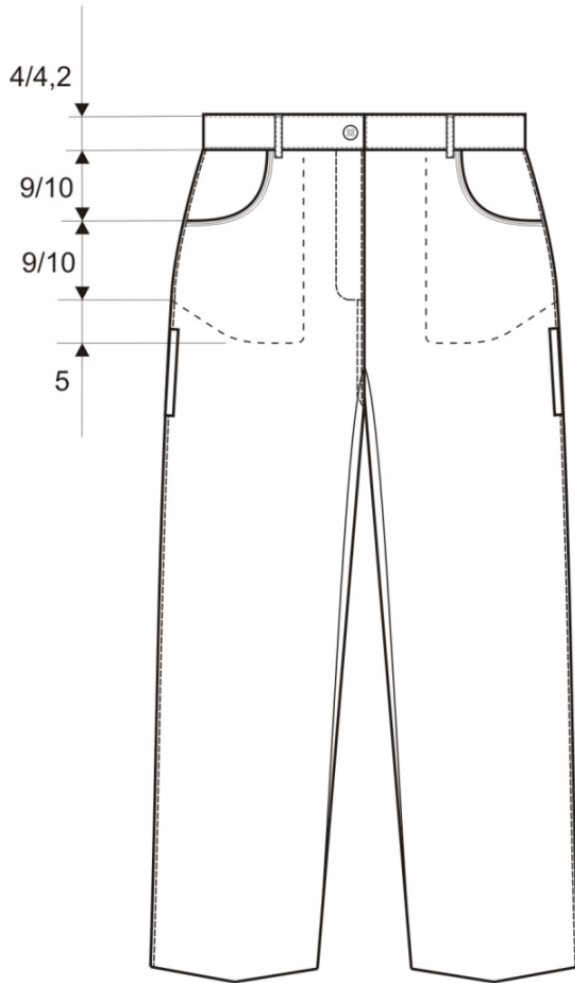
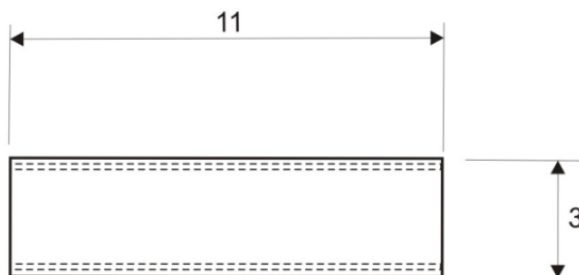
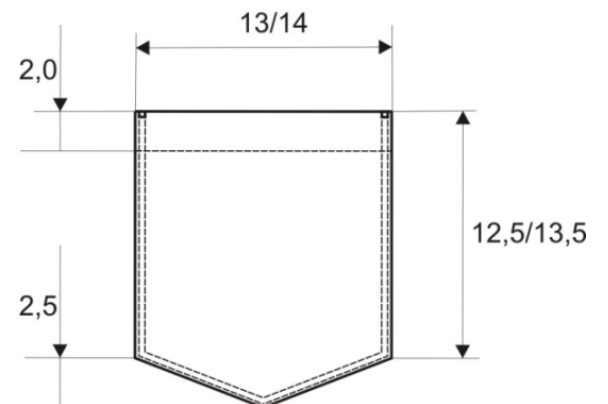
**DETALHE BOLSO CANETA****DETALHE BOLSO TRASEIRO**

## ANEXO 01 - TABELA DE MEDIDAS (cm)

MANEQUIM	CINTURA	QUADRIL	ENTREPERNAS (COM BAINHA)	ILHARGAS SEM CÓS (COM BAINHA)
34	32	46	78,5	101
36	34	48	78,5	101,5
38	36	50	78,5	102
40	38	52	80,5	104,5
42	40	54	80,5	105
44	42	56	80,5	105,5
46	44	58	80,5	106
48	46	60	80,5	106,5
50	48	62	80,5	107
52	50	64	80,5	107,5
54	52	66	80,5	108
TOLERÂNCIAS	± 1	-1 a +2	-1 a +2	-1 a +2

desconsiderando o cós

Observação: A medição do comprimento da ilhargas deverá ser feita

## ANEXO 02

## MANUTENÇÃO DOS UNIFORMES

Prezado colaborador.

Você está recebendo um uniforme que é mais do que simplesmente um artigo de vestuário, pois trata-se da imagem da ECT circulando por todas as ruas do Brasil.

Você é o nosso representante junto aos clientes e sua aparência é muito importante, por isso, devemos zelar por sua manutenção.

Para tanto, descrevemos algumas medidas a serem tomadas na sua conservação.

## INSTRUÇÕES DE LAVAGEM

1. Evite friccionar fortemente a roupa sobre a pedra do tanque, no tanquinho ou escova, pois essas práticas desgastam a superfície do tecido e pode resultar no seu desbotamento prematuro;
2. Não utilizar água sanitária (ou outro produto à base de cloro), pois essa prática, além de enfraquecer o tecido e as linhas de costuras, provoca desbotamento acentuado;
3. Lave as roupas coloridas em separado, evitando manchá-las.
4. No caso da roupa apresentar-se impregnada de sujeira ou manchas de óleo, graxa, etc., é recomendável deixá-la ensaboada e imersa em solução de água e sabão, na sombra, por algumas horas, para permitir que a sujeira solte do tecido normalmente sem precisar esfregar demasiadamente;

5. Evite deixar roupas ensaboadas com sabão em barra ou pó fora da água na sombra ou sol (quarar), pois a roupa poderá apresentar manchas esbranquiçadas após a lavagem;

6. Para secagem de roupa ao sol, recomenda-se que a mesma seja feita pelo lado avesso.

### ANEXO 03

## Modelo de Rotulagem da Embalagem Individual

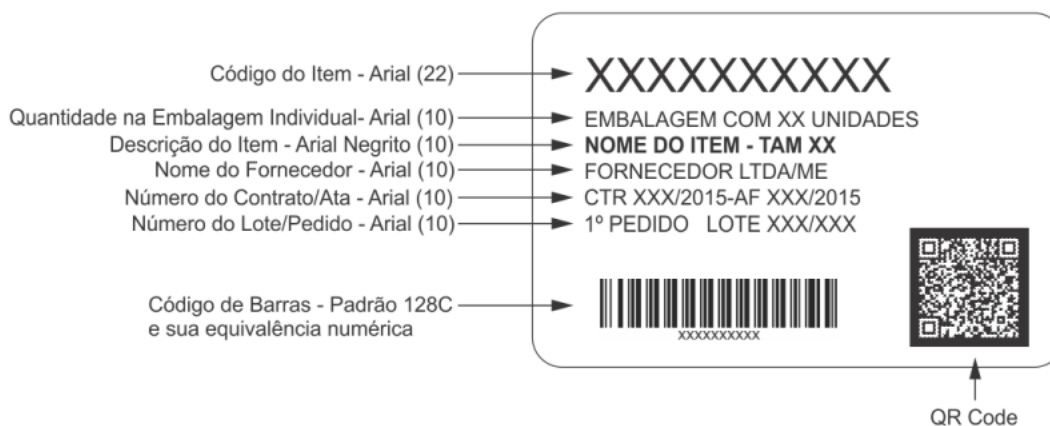

## Modelo de Rotulagem da Embalagem de Despacho

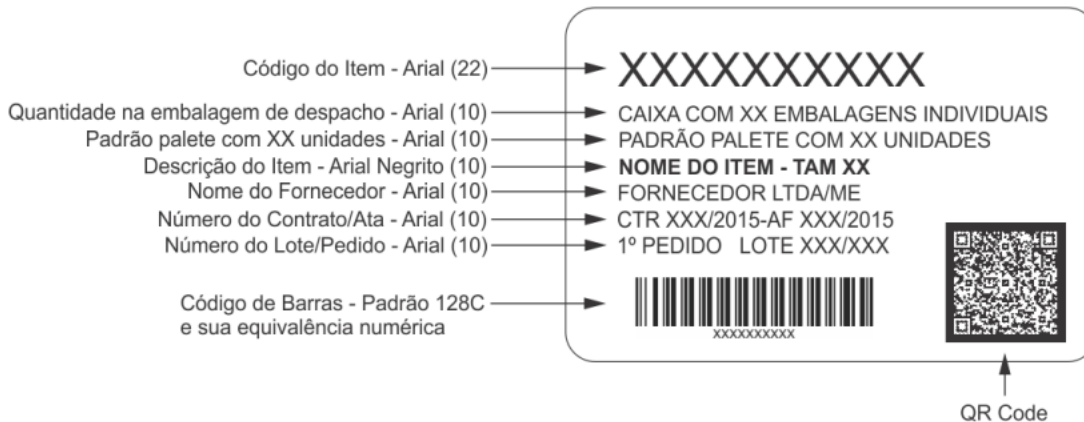

## Dimensões da Etiqueta

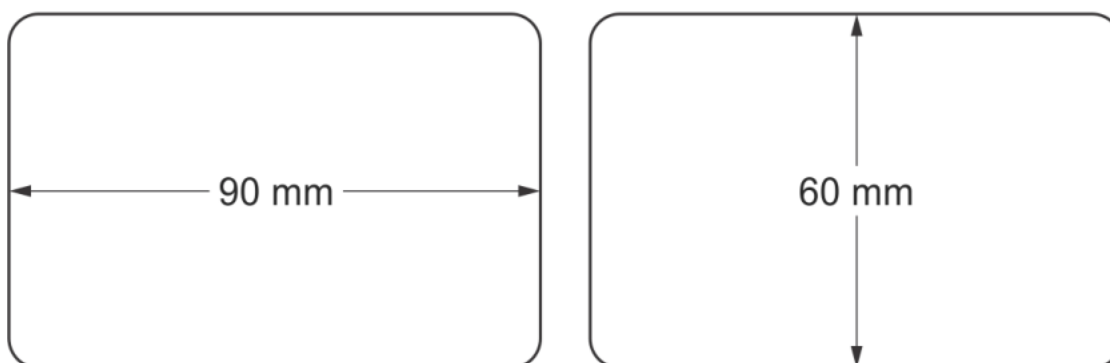

### ANEXO 04

<b>Nome do fornecedor:</b> <Esquerda, fonte arial, tamanho 16, negrito>	<b>Lote/validade:</b> <Esquerda, fonte arial, tamanho 16, negrito>
<b>Contrato/Ata:</b> <Esquerda, fonte arial, tamanho16, negrito>	<b>Pedido:</b> <Esquerda, fonte arial, tamanho 16, negrito>
<b>CÓDIGO DO ITEM</b> <Centralizado, fonte arial, tamanho 20, negrito>	
<Centralizado, fonte arial, tamanho 90, negrito>	
<b>DESCRIÇÃO DO ITEM</b> <Centralizado, fonte arial, tamanho 20, negrito>	
<Centralizado, fonte arial, tamanho 52, negrito>	
<b>QUANTIDADE NO PALETE (PADRÃO DE UNITIZAÇÃO)</b> <Centralizado, fonte arial, tamanho 20, negrito>	<b>UNIDADE</b> <Centralizado, fonte arial, tamanho 20, negrito>
<Centralizado, fonte arial, tamanho 90, negrito>	<Centralizado, fonte arial, tamanho 90, negrito> <b>&lt;em branco&gt;</b>

**Responsável Técnico: Liomar das Graças Peres**

**De acordo da Gerência: Juliana Alcântara Andaló**



Documento assinado eletronicamente por **Juliana Alcantara Andalo, Gerente Corporativo**, em 29/08/2017, às 15:40, conforme horário oficial de Brasília, com fundamento no art. 6º, § 1º, do [Decreto nº 8.539, de 8 de outubro de 2015](#).



Documento assinado eletronicamente por **Liomar das Graças Peres, Analista VII**, em 29/08/2017, às 15:46, conforme horário oficial de Brasília, com fundamento no art. 6º, § 1º, do [Decreto nº 8.539, de 8 de outubro de 2015](#).



A autenticidade deste documento pode ser conferida no site [https://sei.correios.com.br/sei/controlador\\_externo.php?acao=documento\\_conferir&id\\_orgao\\_acesso\\_externo=0](https://sei.correios.com.br/sei/controlador_externo.php?acao=documento_conferir&id_orgao_acesso_externo=0), informando o código verificador **0106172** e o código CRC **A5CE3B36**.